

Varenummer: 203260M12100A1SK
 Beskrivelse: E+G Justerfod
 GN 32-60-M12-100-A1-SK
 Note: SK Med møtrik, udvendig sekskant i bunden

Mål

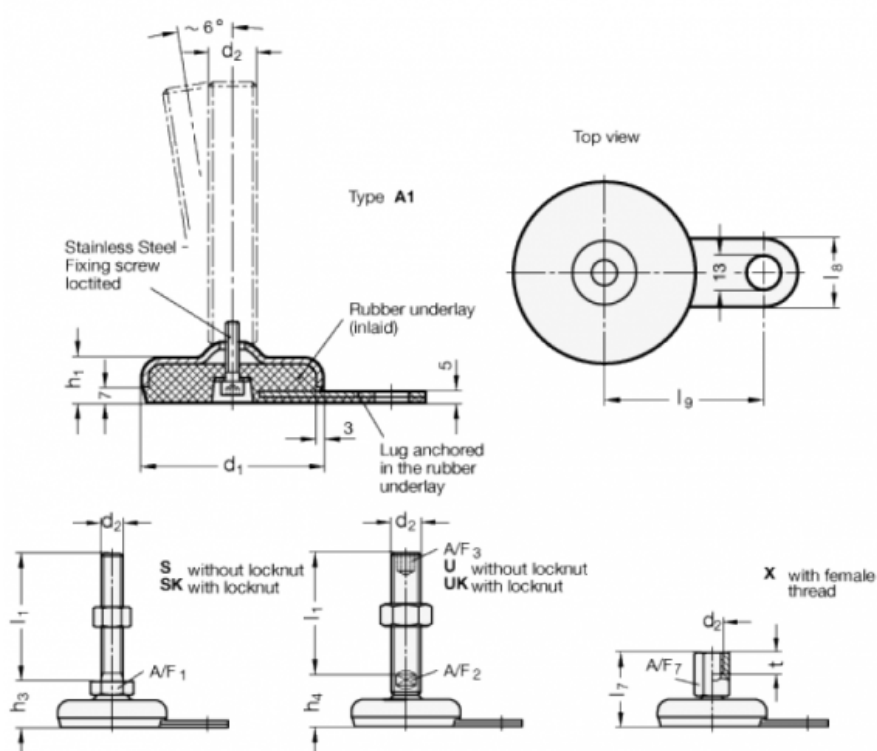

A/F1	=	17
d1	=	60
d2	=	M12
h1	=	19
h3	=	27
l1	=	100
l8	=	25
l9	=	50